

ТОЛЬЯТИНСКАЯ ГОРОДСКАЯ ДУМА

# РЕШЕНИЕ

Самарская область, Тольятти

6.05.98, № 261

**О Положении о порядке разработки, утверждения и регулирования цен и тарифов на продукцию, работы и услуги, оказываемые муниципальными предприятиями, организациями и учреждениями г.Тольятти**

В целях упорядочения регулирования цен и тарифов муниципальных предприятий, организаций, учреждений в соответствии со статьей 31 Закона РФ «Об общих принципах организации местного самоуправления в Российской Федерации» и решением городской Думы № 200 от 10.12.1997 года городская Дума

**р е ш и л а:**

1. Утвердить Положение о порядке разработки, утверждения и регулирования цен и тарифов на продукцию, работы и услуги, оказываемые муниципальными предприятиями, организациями и учреждениями г. Тольятти в новой редакции с учетом предложений бюджетно-экономической комиссии (Приложение № 1).

2. Положение о порядке разработки, утверждения и регулирования цен и тарифов на продукцию, работы и услуги, оказываемые муниципальными предприятиями, организациями и учреждениями, утвержденное решением городской Думы № 259 от 10.07.96г., считать утратившим силу.

3. Предложить мэрии (г-н Жилкин С.Ф.) разработать Положение о предоставлении платных услуг муниципальными предприятиями и учреждениями г.Тольятти и представить на утверждение городской Думы в III квартале 1998 года.

4. Контроль за выполнением настоящего решения возложить на бюджетно-экономическую комиссию (г-н Алексин П.Д.) и комиссию по социальной политике (г-н Брукшикин А.Ю.).

Мэр города

С.Ф.Жилкин

И.о председателя Думы

А.Н.Кубарков

**ПОЛОЖЕНИЕ**  
о порядке разработки, утверждения и регулирования цен и тарифов на продукцию, работы и услуги, оказываемые муниципальными предприятиями, организациями и учреждениями г.Тольятти

## 1. ОБЩАЯ ЧАСТЬ

Настоящий порядок разработан в соответствии со статьей 31 Закона «Об общих принципах организации местного самоуправления в Российской Федерации» ( № 154 Ф3 от 28 августа 1995 года), Уставом г. Тольятти и определяет Порядок разработки, утверждения и регулирования цен (тарифов) на продукцию, работы и услуги, выполняемые муниципальными предприятиями, организациями и учреждениями, а также предприятиями, организациями и учреждениями других форм собственности при условии выполнения муниципального заказа за счет средств бюджета или внебюджетных фондов.

Цены (тарифы) подразделяются на три группы:

I группа - цены (тарифы), которые применяются при формировании бюджета города;

II группа - цены (тарифы) на дополнительные платные услуги, оказываемые за счет средств населения;

III группа - свободные или договорные цены.

Цены (тарифы) утверждаются на разных уровнях управления в зависимости от группы.

## II. ПОЛНОМОЧИЯ ОРГАНОВ МЕСТНОГО САМОУПРАВЛЕНИЯ ПО РЕГУЛИРОВАНИЮ ЦЕН И ТАРИФОВ МУНИЦИПАЛЬНЫХ ПРЕДПРИЯТИЙ, УЧРЕЖДЕНИЙ, ОРГАНИЗАЦИЙ

2.1. Мэрия в лице мэра утверждает цены и тарифы на продукцию, работы и услуги, выполняемые за счет средств бюджета или внебюджетных фондов, т.е. цены I группы по следующим видам работ, услуг, продукции:

### ЖИЛИЩНО-КОММУНАЛЬНОЕ ХОЗЯЙСТВО

- 2.1.1. - оплата жилья и коммунальных услуг населением;
- 2.1.2. - теплоэнергия, вырабатываемая муниципальными котельными и теплоснабжающими организациями для населения, а по муниципальным предприятиям - для всех групп потребителей;
- 2.1.3. - услуги системы водоснабжения и канализации;
- 2.1.4. - услуги по приватизации и инвентаризации жилья;
- 2.1.5. - ритуальные услуги;
- 2.1.6. - переработка и захоронение твердых бытовых отходов;
- 2.1.7. - содержание и текущий ремонт объектов благоустройства.

### ТРАНСПОРТ

- 2.1.8. - планово-расчетный тариф на перевозки пассажиров по городским маршрутам;
- 2.1.9. - стоимость проезда пассажиров и перевозки багажа всеми видами общественного транспорта в городском и пригородном сообщении.

## ЗДРАВООХРАНЕНИЕ

2.1.10 - родительская плата за продукты детского питания в молочных кухнях.

## ОБРАЗОВАНИЕ

2.1.11 - плата за содержание детей в дошкольных учреждениях муниципальной собственности.

2.1.12 - плата за товары и продукцию собственного производства, реализуемые на предприятиях общественного питания при общеобразовательных школах.

## ПРОЧИЕ ВИДЫ

2.1.13 - работы по строительству и эксплуатации объектов регулирования дорожного движения;

2.1.14 - другие виды услуг, работ муниципальных предприятий по отдельному перечню, утверждаемому мэром.

2.2. Работы и услуги, перечисленные в пунктах 2.1.1.; 2.1.2.; 2.1.3.; 2.1.5.; 2.1.8.; 2.1.9.; 2.1.10.; 2.1.11. подраздела 2.1 являются социально-значимыми.

2.2.1. Цены и тарифы на социально-значимые работы и услуги утверждаются мэрией в лице мэра по согласованию с Городской Думой. Согласованный «Перечень цен и тарифов на социально-значимые работы и услуги» является приложением к решению Думы об утверждении бюджета.

2.3. Отраслевые департаменты, комитеты и управления мэрии в лице руководителей или созданных по решению мэра комиссий в соответствии с действующим законодательством, областными и городскими программами по социальной защите населения вводят перечни бесплатно оказываемых услуг, а также утверждают по согласованию с планово-экономическим управлением мэрии цены и тарифы по дополнительным платным услугам, оказываемым населению муниципальными организациями, учреждениями, предприятиями; (П группа цен). Порядок согласования утверждается мэром.

2.4. Муниципальные предприятия розничной торговли, общественного питания, бытового обслуживания, аптеки, а также учреждения и организации здравоохранения при выполнении услуг для предприятий, организаций по договорам, применяют свободные цены (тарифы) - (Ш группа цен), самостоятельно утверждаемые руководителем предприятия, организации, учреждения, на все виды товаров и услуг, за исключением цен на продукты детского питания (включая пищевые концентраты), а также цен на лекарственные средства и изделия медицинского назначения.

При формировании цен на продукты детского питания (включая пищевые концентраты), а также лекарственные средства и изделия медицинского назначения размер торговых надбавок устанавливается в соответствии с решениями Управления ценовой политики Самарской областной администрации.

Органы местного самоуправления оставляют за собой право регулировать по этой группе цен наценки на продукцию (товары), реализуемые на муниципальных предприятиях общественного питания при общеобразовательных школах.

## Ш. Разработка (формирование) цен и тарифов на товары, услуги, продукцию

3.1. Муниципальные предприятия, организации, учреждения и предприятия других форм собственности, выполняющие работы и услуги за счет средств бюджета и внебюджетных фондов, в том числе в рамках муниципального заказа, разрабатывают проекты цен на продукцию (работы, услуги) в соответствии с «Положением о составе затрат по производству и реализации продукции (работ, услуг), включаемых в себестоимость продукции (работ, услуг), и о порядке формирования финансовых результатов, учитываемых при налогообложении прибыли», утвержденным Постановлением Правительства РФ от 5 августа 1992 года № 552 (в редакции Постановлений Правительства РФ от 26.06.95 года № 627, от 01.07.95 года № 661 от 20.11.95 года № 1133, от 16.10.96 года № 1211, от 22.11.96 года № 1387, от 11.03.97 года № 273), а также отраслевыми

инструкциями по вопросам планирования, учета и калькулирования себестоимости продукции (работ, услуг).

3.2. К проектам цен (тарифов на продукцию, работы, услуги, выполняемые за счет средств бюджета и внебюджетных фондов, в том числе в рамках муниципального заказа), должны быть представлены:

- «Бухгалтерский баланс» и «Отчет о финансовых результатах» (форма № 2 к балансу) за последний отчетный период, предшествующий формированию тарифа, заверенные налоговой инспекцией;

- статистический отчет по форме 5-з «Сведения о затратах на производство и реализацию продукции (работ, услуг) за \_\_\_\_\_ 199 г.», утвержденной постановлением Государственного комитета РФ по статистике № 8 от 2 февраля 1998 года;

- отчетные и плановые калькуляции;

- расшифровки комплексных расходов (общехозяйственных, общесеховых, накладных и т.п.);

- пообъектный план капитального ремонта, согласованный районной администрацией (при условии включения этих затрат в плановую калькуляцию);

- расчет общей численности работающих, в т.ч. отдельный расчет по административно-управленческому персоналу;

- обоснование уровня рентабельности;

- заключение аудита по целесообразности и экономической обоснованности проектируемых цен и тарифов.

3.3. При формировании цен (тарифов) на работы и услуги, выполняемые за счет средств бюджета и внебюджетных фондов, в том числе в рамках муниципального заказа, вводятся следующие ограничения:

- средняя заработная плата проектируется не выше, чем средняя сложившаяся по муниципальным предприятиям отрасли на момент проектирования цен, тарифов;

- удельный вес затрат на содержание аппарата управления в общих затратах не должен превышать 10%;

- удельный вес затрат на текущий и капитальный ремонт основных фондов в общих затратах не должен превышать 10%;

- рентабельность проектируется не выше 20%, а по энергообеспечивающим предприятиям не выше 15% от себестоимости.

## IV. ПОРЯДОК УТВЕРЖДЕНИЯ ЦЕН И ТАРИФОВ

4.1. Утверждение цен и тарифов на работы, услуги, продукцию, выполняемые за счет средств бюджета и внебюджетных фондов, в том числе в рамках муниципального заказа.

4.1.1. Проекты цен, тарифов на продукцию, работы, услуги, выполняемые за счет средств бюджета и внебюджетных фондов, в том числе в рамках муниципального заказа, представляются предприятием или учреждением в отраслевой комитет или управление и одновременно в районную администрацию, если финансирование идет через районные бюджеты.

В течение 10 дней со дня представления проектов цен со всеми необходимыми документами и расчетами отраслевые департаменты, комитеты и управления, районные администрации рассматривают проекты цен и тарифов и дают заключение о целесообразности их введения.

Предприятие, учреждение, получив заключение отраслевого комитета, районной администрации, представляет полный пакет документов (проекты цен, расчеты, заключения) в отдел тарифов и ценообразования управления экономики мэрии.

Отдел тарифов и ценообразования рассматривает экономическую обоснованность цен и тарифов, правильность применения методологии их разработки, вносит изменения в проектируемые цены и тарифы с учетом заключений отраслевых департаментов, управлений, комитетов и районных администраций, и в течение 10 дней готовит проект постановления мэра о введении цен и тарифов.

Проект постановления согласовывается с начальником управления экономики, заместителем мэра по экономике и финансам в течение 3 дней и передается мэру для подписания.

Схема прохождения документооборота приведена в приложении № 9.

Вышеуказанная схема прохождения документов распространяется на все виды услуг, работ, за исключением социально-значимых.

4.1.2. Цены и тарифы на социально значимые виды работ, услуг проектируются и проходят согласование в структурных подразделениях мэрии в том же порядке, что указано в пункте 4.1.1., затем направляются в соответствии с действующим регламентом для согласования в городскую Думу одновременно с материалами по бюджету на следующий финансовый год.

Перечень цен и тарифов на социально-значимые работы и услуги представляется мэрией в городскую Думу в виде отдельного приложения к проекту консолидированного бюджета не позднее 15 ноября текущего года в соответствии с Положением «Об основах бюджетного устройства и бюджетного процесса в г. Тольятти», утвержденным решением городской Думы № 130 от 16.07.1997 года.

При условии согласования городской Думой при утверждении бюджета цен и тарифов на социально-значимые работы и услуги мэрия принимает окончательное решение по их утверждению.

При необходимости цены и тарифы могут быть пересмотрены в период уточнения бюджета текущего года по окончании полугодия.

Схема прохождения документов по утверждению цен на социально-значимые работы и услуги приведена в приложении № 10 к настоящему Положению.

4.1.3. Цены и тарифы на работы и услуги, оказываемые при выполнении муниципального заказа за счет средств бюджета или внебюджетных фондов, разрабатываются ежегодно и представляются предприятиями, учреждениями и организациями за месяц до начала формирования бюджета города на следующий финансовый год по графику, утвержденному начальником управления экономики.

#### 4.2. Утверждение цен и тарифов на дополнительные платные услуги.

4.2.1. Цены и тарифы на дополнительные платные услуги муниципальные предприятия разрабатывают самостоятельно на основе действующих отраслевых нормативов и утвержденных методик. Утверждает цены и тарифы на платные услуги отраслевой департамент, комитет, управление в лице руководителя или специально созданная при отраслевом департаменте, комитете, управлении комиссия.

Схема прохождения документов по утверждению платных услуг приведена в приложении № 11 к настоящему Положению.

4.2.2. Цены и тарифы на платные услуги пересматриваются по инициативе как муниципальных предприятий, так и отраслевых комитетов, при изменении затрат (материальных, трудовых и др.), но не чаще, чем 1 раз в квартал.

4.2.3. Отраслевой департамент, комитет, управление вправе вводить ограничения при формировании цен на платные услуги: уровень рентабельности, размер средней заработной платы и т.п.

#### 4.3. ФОРМИРОВАНИЕ СВОБОДНЫХ ЦЕН (ТАРИФОВ).

4.3.1. Муниципальные предприятия торговли, общественного питания, бытового обслуживания населения, аптеки, а также учреждения здравоохранения, оказывающие услуги предприятиям, организациям по договорам, формируют цены на все группы товаров и виды услуг самостоятельно, устанавливая их с учетом конъюнктуры рынка. При формировании свободных цен предприятия должны руководствоваться «Методическими рекомендациями по формированию и применению свободных цен и тарифов на продукцию, товары и услуги» (№ СИ-484/7-982 от 6 декабря 1995 года), утвержденными заместителем министра экономики Российской Федерации.

4.3.2. Утверждает свободные цены на товары, услуги непосредственно руководитель предприятия, учреждения.

4.3.3. Свободные цены могут пересматриваться руководителем предприятия, учреждения при условии изменения факторов, их формирующих, или с учетом конъюнктуры рынка.

Настоящий порядок утверждения цен и тарифов вводится с 1 июня 1988 года и обязателен для всех муниципальных предприятий, организаций и учреждений г. Тольятти, а также для предприятий, организаций других форм собственности, финансируемых за счет средств бюджета и внебюджетных фондов, в том числе в рамках муниципального заказа.

Изменения и дополнения в данный порядок регулирования цен вносятся по решению городской Думы.

И.о. председателя  
городской Думы

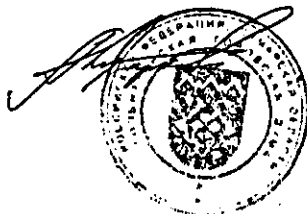

А.Н.Кубарков

## 1. ЖИЛИЩНО-КОММУНАЛЬНОЕ ХОЗЯЙСТВО

### 1.1. ПЕРЕЧЕНЬ

бесплатных услуг, предоставляемых населению управлениями  
жилищно-коммунального хозяйства районных администраций г.Тольятти

1. Смена прокладок водоразборной и водозапорной арматуры, канализационных ревизий.
2. Набивка сальников водоразборной и водозапорной арматуры.
3. Устранение засоров подводки горячего и холодного водоснабжения в квартире.
4. Наладка и регулировка систем отопления и водоснабжения с ликвидацией воздушных пробок, промывкой трубопроводов и нагревательных приборов.
5. Устранение течи в сальниках.
6. Устранение течи и смена подводки присоединения к сантехническим приборам.
7. Устранение течи и подчеканка растресбав канализационных труб в квартире.
8. Выполнение сварочных работ при аварийных ситуациях, произошедших не по вине квартиросъемщика, на горячем, холодном водоснабжении и отоплении.
9. Смена резиновых манжетов унитаза.
10. Устранение местных засоров, возникших не по вине квартиросъемщика.
11. Устранение неисправностей в системах тепло- и водоснабжения.
12. Установка электропереключателей, сигнальных ламп, арматуры на электроплиты.
13. Подтяжки клемм, проводов, зачистка контактов электропереключателей, подтяжка штепсельного разъема.
14. Замена автоматических выключателей электроцепи.
15. Частичный ремонт квартир после ликвидации аварийных ситуаций, произошедших не по вине квартиросъемщика.

### 1.2. ПЕРЕЧЕНЬ

платных услуг, предоставляемых населению управлениями  
жилищно-коммунального хозяйства районных администраций г.Тольятти  
за счет личных средств граждан

#### 1. Сантехника

1. Установка водоразборных кранов.
2. Установка проходных вентилях, кранов двойной регулировки или обратных клапанов.
3. Установка радиаторов (7 секций) с установкой кронштейнов и пробивкой отверстий.
4. Врезка трубопроводов в существующую сеть до 50 мм.
5. Врезка трубопроводов в существующую сеть до 100 мм.
6. Сварка стыков У-образных соединений трубопроводов до 30 мм (за исключением аварийных ситуаций).
7. Сварка стыков У-образных соединений трубопроводов до 45 мм.
8. Смена сгонов у трубопроводов до 25 мм (за исключением аварийных ситуаций).
- Смена сгонов у трубопроводов до 32 мм (за исключением аварийных ситуаций).
- Смена сгонов у трубопроводов до 40 мм (за исключением аварийных ситуаций).
- Смена сгонов у трубопроводов до 50 мм (за исключением аварийных ситуаций).
9. Смена отдельных участков трубопроводов на резьбе до 25 мм (за исключением аварийных ситуаций)
- Смена отдельных участков трубопроводов на резьбе до 40 мм (за исключением аварийных ситуаций)
- Смена отдельных участков трубопроводов на резьбе до 50 мм (за исключением аварийных ситуаций)

10. Замена отдельных участков трубопровода или полотенцесушителя (за исключением аварийных ситуаций).
11. Замена подразборных кранов.
12. Замена вентилей, клапанов.
13. Замена кронштейнов.
14. Замена радиаторных пробок.
15. Ремонт и притирка кранов.
16. Ремонт и притирка клапанов вентиля.
17. Переустановка секций старого радиатора (за исключением аварийных ситуаций).
18. Добавление крайней секции радиатора.
19. Снятие крайней секции радиатора.
20. Прочистка и промывка радиаторов высотой до 50 см/выше 50 см (за исключением аварийных ситуаций).
21. Снятие радиаторов с места до 50 см.  
Снятие радиаторов с места выше 50 см.
22. Установка фаянсового унитаза без бачка (с пробивкой отверстий и присоединением к системе) за исключением случаев истечения сроков эксплуатации.
23. То же «компакт» со смывным бачком.
24. Установка смывного бачка с пробивкой отверстий.
25. Установка смывной трубы.
26. Установка сидения для унитаза с арматурой для крепления.
27. Установка фаянсового умывальника с присоединением к системе.
28. Установка чугунной эмалированной раковины с присоединением к системе (за исключением случаев истечения сроков эксплуатации).
29. Установка сифона для ванны до 100 мм.
30. То же до 150 мм.
31. Установка ванны промоборной чугунной эмалированной любой модели (за исключением случаев истечения сроков эксплуатации).
32. Установка душа со смесителем.
33. Установка кронштейнов под санитарные приборы (с пробивкой гнезд).
34. Установка крепления для водогазопроводных труб внутренней сети с пробивкой гнезд.
35. Установка крана смесителя настенного для умывальника, мойки, раковины.
36. Установка полотенцесушителя (не проектного).
37. Установка водомера (по желанию квартиросъемщика).
38. Разборки водогазопроводных стальных труб до 50 мм.
39. Демонтаж водопроводных задвижек до 100 мм.
40. Замена отдельных участков чугунных канализационных труб до 50 мм.
41. Замена отдельных участков чугунных канализационных труб до 150 мм.
42. Замена фаянсовых унитазов с сидением.
43. Замена умывальника.
44. Замена раковины.
45. Замена мойки.
46. Замена мойки со шкафом.
47. Замена ванны.
48. Замена сидения к унитазу.
49. Замена резиновых манжет к унитазу.
50. Замена смывной трубы с резиновым манжетом.
51. Замена испочки у смывного бачка.
52. Замена чугунных фаянсовых бачков.
53. Замена сифона для раковины.
54. Замена смесителя для кухни.
55. Замена смесителя для ванны.
56. Ремонт смывного бачка с регулировкой на месте со сменой шарового крана.
57. То же со сменой резины под колпаком или у шарового крана.
58. Регулировка смывного бачка.
59. Снятие фаянсового унитаза.
60. Снятие смывного бачка.

61. Снятие смывной трубы.
62. Снятие умывальника.
63. Прочистка внутренней канализации.

## II. Полы

1. Установка деревянных плинтусов.
2. Устройство полов из ДВП по цементному и дощатому основанию.
3. То же - из ДСП.
4. Устройство цементных полов.
5. Устройство цементных плинтусов.
6. Железнение цементного пола.

## III. Оконные проемы

1. Ремонт оконных коробок.
2. Малый ремонт створного переплета со снятием.
3. То же - без снятия переплета.
4. Большой ремонт оконных переплетов.
5. Ремонт на месте подоконных досок.
6. То же - со снятием.
7. Установка шпингалетов оконных.
8. Замена оконных ручек.
9. Замена оконных задвижек.
10. Замена форточных заверток.
11. Удаление битых стекол при площади стекла до 1 кв. м.
12. То же - при площади стекла до 0,5 кв. м.
13. То же - при площади стекла до 0,25 кв. м.
14. Остекление деревянных оконных переплетов стеклом толщиной 2-3 кв. м.
15. То же - при площади стекла до 0,5 кв. м.
16. То же - при площади стекла до 0,25 кв. м.

## IV. Дверные проемы

1. Снятие дверных полотен.
2. Ремонт дверных коробок с заменой бруска.
3. Большой ремонт входных дверных полотен.
4. То же - внутренних.
5. Малый ремонт дверных полотен.
6. Укрепление дверных и оконных коробок.
7. Утепление дверного полотна.
8. Установка дверных замков.
9. Установка дверных ручек.
10. Замена дверных петель.

## V. Отделочные работы

1. Ремонт штукатурки потолков цементно-известковым раствором (выборочного капитального ремонта).
2. То же - до 10 кв. м.
3. То же - стен до 1 кв. м.
4. То же - стен до 10 кв. м.
5. Перетирка штукатурки поверхности стен и потолков.
6. Ремонт штукатурки стыков элементов перекрытия с конопаткой швов.
7. Обмазка раствором наличников галтелей или плинтусов с приготовлением.
8. Улучшенная клеевая окраска внутренних стен.

9. То же - дюпелков.
10. Улучшенная масляная окраска ранее окрашенных стен.
11. То же - дюпелков.
12. То же - дюпелковых заполнений.
13. То же - дюпелковых заполнений.
14. То же - дюпелков.
15. Масляная окраска ранее окрашенных поверхностей радиаторов за два раза.
16. Наклейка стен обоями.

#### VI. Электромонтажные работы

1. Прокладка провода АППВ или ППВ сечением 2х2,5 при скрытой проводке.
2. То же - при открытой проводке.
3. Соединение и прозвонка жил.
4. Прокладка кабеля по кирпичному основанию.
5. Прокладка труб водопроводных для протягивания провода.
6. Установка ответвительной коробки с пробивкой гнезда.
7. То же - с соединением жил.
8. Установка электрического звонка и кнопки с прокладкой проводов.
9. То же - без прокладки проводов.
10. Установка выключателя, переключателя и штепсельной розетки.
11. Установка потолочного и настенного косога патрона.
12. Установка трехклавишного выключателя с устройством гнезда в кирпичной стене.
13. Установка шнурового подвеса с патроном.
14. Установка подвесного светильника.
15. Установка светильника «бра».
16. Установка люминисцентных ламп на штырях.
17. То же - в подвесах.
18. Установка люстры многорожковой в один свет.
19. То же - в 2-3 света.
20. Установка крюка для подвески светильников и люстр в готовые гнезда бетонных оснований.
21. То же - по бетону с пробивкой гнезд.
22. Установка щитка для электросчетчика.
23. Установка однофазного электросчетчика на готовый щиток.
24. Зарядка патронов подвесных.
25. Замена электроплит.

И.о. председателя  
городской Думы

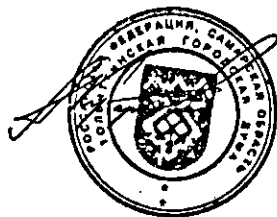

А.Н.Кубарков

#### II. ТРАНСПОРТ

#### ПЕРЕЧЕНЬ платных услуг, предоставляемых населению муниципальными предприятиями городского пассажирского транспорта

1. Техническое обслуживание и ремонт автомобилей ВАЗ всех модификаций.
2. Оплата проезда и провоза багажа на коммерческих маршрутах.
3. Оплата стоимости проезда на такси.

И.о. председателя  
городской Думы

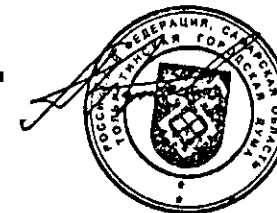

А.Н.Кубарков

### Ш. РИТУАЛЬНЫЕ УСЛУГИ

#### ПЕРЕЧЕНЬ

бесплатных услуг, оказываемых муниципальным предприятием  
«Спецкомбинат»

Согласно Закону РФ «О погребении и похоронном деле», принятому Государственной Думой  
08.12.1995 года, предоставляются бесплатно следующие услуги:

1. Оформление документов, необходимых для погребения.
2. Предоставление и доставка гроба и других предметов, необходимых для погребения.
3. Перевозка тела (останков) умершего на кладбище (в крематорий).
4. Погребение (кремация с последующей выдачей урны с прахом).

#### ПЕРЕЧЕНЬ

платных услуг, оказываемых муниципальным предприятием  
«Спецкомбинат»

1. Изготовление могилы вручную.
2. Изготовление гроба.
3. Венки, гирлянды, пальмы, корзины.
4. Ленты траурные с надписью.
5. Номер регистрационный.
6. Памятники мозаичные, гранитные, металлические.
7. Кресты деревянные, металлические.
8. Швейные изделия - полотенца, покрывало, платки нарукавные, платки траурные.
9. Обивка гроба внутри и снаружи тканью
10. Высечки подписи на памятниках.
11. Услуги пиджачков при оформлении захоронения.
12. Доставка паспорта в РОВД.
13. Доставка именных билетов в военкоматы.
14. Услуга по демонтажу памятника.
15. Доставка гроба с телом из морга.
16. Автокарифлик.

И.о. председателя  
городской Думы

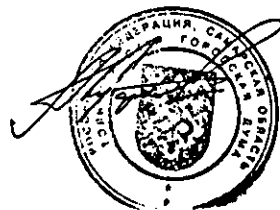

А.Н.Кубарков

### У. ЗДРАВООХРАНЕНИЕ

#### БЕСПЛАТНЫЕ УСЛУГИ

Муниципальные лечебно-профилактические учреждения департамента здравоохранения мэрии г. Тольятти оказывают населению медицинскую помощь бесплатно в соответствии с объемами территориальной Программы обязательного медицинского страхования населения Самарской области, ежегодно утверждаемой Самарской областной администрацией.

#### ПЕРЕЧЕНЬ

платных медицинских услуг, оказываемых муниципальными  
лечебно-профилактическими учреждениями  
департамента здравоохранения мэрии г.Тольятти

Услуги, не вошедшие в Территориальную программу  
обязательного медицинского страхования

1. Лечебно-профилактические и диагностические мероприятия, осуществляемые анонимно (за исключением обследования на СПИД).
2. Медицинские осмотры, проводимые для получения водительских прав, выездной визы, права на приобретение оружия, при поступлении на работу (предварительные) и периодические (в течение трудовой деятельности), по направлению спортивных обществ и др.
3. Бытовые и сервисные услуги повышенной комфортности, предоставляемые медицинскими учреждениями, в том числе:
  - 3.1. Транспортные услуги медицинских учреждений (кроме случаев оказания экстренной помощи).
  - 3.2. Ритуальные услуги в соответствии с Федеральным Законом «О погребении и похоронном деле»
  - 3.3. Сервисные палаты в отделениях стационара.
  - 3.4. Прокат простейших видов медицинской техники, изделий медицинского назначения, предметов ухода за больными.
  - 3.5. Смена белья вне графика.
  - 3.6. Доставка на дом лекарств.
4. Все виды медицинского обследования, освидетельствования, консультаций и экспертиз, проводимых по личной инициативе граждан, при отсутствии направлений (психиатрические, гражданские, судебно-медицинские экспертизы, освидетельствования).
5. Гомеопатическое лечение.
6. Применение традиционных методов лечения:
  - 6.1. Гирудотерапия.
  - 6.2. Медико-генетическая помощь.
  - 6.3. Фитотерапия.
  - 6.4. Мануальная терапия.
  - 6.5. Массаж простаты.
  - 6.6. Лазерное программирование, кодирование.

- 6.7. Лечение табачной зависимости методом иглорефлексотерапии, иглорефлексотерапия по методу Семениной, противорцидивное лечение алкоголизма с помощью иглорефлексотерапии.
- 6.8. Лечение энуреза у детей (метод гипноза).
- 6.9. Другие традиционные методы лечения.
7. Косметологические услуги (за исключение пластических и реконструктивных операций, осуществляемых по медицинским показаниям).
8. Лечебно-консультативная помощь при сексуальных расстройствах.
9. Искусственная инсеминация.
10. Консультация по вопросам здорового образа жизни.
11. Услуги центров здоровья.
12. Временное пребывание больных в медицинских учреждениях с целью обеспечения ухода.
13. Реализация молочных смесей населению.
14. Медико-психологическая помощь.
  - 14.1. Психиатрическое кодирование по Довженко, лечение похмельного состояния с помощью психотерапии, снятие кода, групповая психотерапия, индивидуальное занятие с пациентом (гипноз, обучение аутотренингу, рациональная психотерапия), введение «абрифида», психотерапия методом галотропного дыхания; кодирование по методу Довженко.
  - 14.2. Психотерапия.
  - 14.3. Другие виды медико-психологической помощи.
15. Стоматологическая помощь, зубопротезирование (за исключением лиц, которым данные виды помощи оказываются в рамках программы обязательного медицинского страхования).
16. Повторное, в текущем году, стационарное лечение лиц, страдающих хроническим алкоголизмом.
17. Коррекция зрения с помощью очковой оптики и контактных линз.
18. Медикоментозное обеспечение амбулаторных больных (за исключением видов заболеваний, категорий больных, социальных групп, льготы которым предусмотрены действующим законодательством).
19. Оформление медицинских документов по запросам граждан и учреждений (за исключением предусмотренных специальными постановлениями органов государственного управления).
20. Диагностические исследования, процедуры, манипуляции, консультации и курсы лечения, проводимые на дому больным (кроме лиц, которые по состоянию здоровья и характеру заболевания не могут посетить медицинское учреждение).
21. Наблюдение врачами стационара за больными на дому после их выписки из больницы.
22. Лечение логоневрозов у лиц старше 18 лет.
23. Медицинское обеспечение детских, оздоровительных, спортивных, трудовых лагерей, лагерей труда и отдыха, спортивных состязаний, массовых культурных и общественных мероприятий.
24. Кератотомия (за исключением выполняемой по медицинским показаниям).

25. Циклы оздоровительного лечения в отделениях реабилитации и восстановительного лечения за исключением категорий больных, включенных в программу обязательного медицинского страхования.
26. Применение физиотерапевтических методов лечения на дому.
27. Обучение граждан приемам реанимации и другим видам экстренной медицинской помощи, уходу за больными.
28. Обращение в медицинские учреждения по поводу других обстоятельств, не предусмотренных программой обязательного медицинского страхования.
29. Судебно-медицинские экспертизы и освидетельствования, не вошедшие в перечень услуг по обязательному медицинскому страхованию, не являющиеся медицинской помощью, оплачиваются потерпевшими с последующей подачей регрессивного иска к виновному через суд:
  - ) освидетельствования по отношению суда по делам в порядке частного обвинения;
  - ) судебно-медицинские экспертизы по гражданским делам;
  - ) освидетельствования по письменным поручениям прокуратуры, органов МВД при подготовке проверочного материала до возбуждения уголовного дела;
  - ) освидетельствования по личной просьбе граждан.
- 29.1. Судебно-психиатрическая экспертиза по заявлению граждан, судебно-психиатрическая экспертиза (экстренная) с выездом на дом по заявлению граждан, судебно-психиатрическая экспертиза (экстренная), судебная комплексная психолого-психиатрическая экспертиза, психологическая экспертиза.
- 29.2. Освидетельствования для установления тяжести телесных повреждений, изгладимости последствий повреждений (с направлением на консультацию, дополнительным исследованием, повторным осмотром, изучением справок, медицинских документов); освидетельствования по поводу половых состояний у женщин, у мужчин; экспертиза рубцов, экспертиза возраста, экспертиза для решения вопросов по телесным повреждениям по медицинским документам.

Услуги, исключенные из гарантированных Территориальной Программой объемов медицинской помощи (Распоряжение Главного Управления здравоохранения Самарской области № 1240 от 16.08.96г.)

1. Физиотерапевтическое лечение (магнитотерапия, лазеротерапия, ультрафиолетовое и лазерное облучение крови, иглорефлексотерапия, массаж всех видов, водолечение, включая души всех видов; ароматерапия, ингаляции на ультразвуковых аппаратах, биорезонансная терапия, КВЧ-терапия, аэроионотерапия, включая лечение в галакамере) - в поликлинике и стационаре для всех категорий лиц, кроме:

детей и подростков до 18 лет;

больных с заболеваниями и поражениями спинного мозга; с врожденными пороками развития и детским церебральным параличом; с последствиями радиации; со стойкими (приведшими к инвалидизации) последствиями перенесенных операций, сосудистых заболеваний головного мозга, инфаркта миокарда, травм головного мозга, заболеваний и поражений периферической нервной системы; с заболеваниями, сопровождающимися нарушениями функций движения II и III степени, а также обширными рубцовыми посттермическими и химическими поражениями; женщины, перенесших акушерское осложнение (послеродовая реабилитация в течение года); а также лиц, имеющих право на льготное лекарственное обеспечение.

2. Гипербарическая оксигенация для всех категорий лиц, кроме больных с отравлениями угарным газом, анаэробной инфекцией и острой ишемией конечностей.

Услуги, оказываемые платно по личной инициативе иногородних граждан (при отсутствии противопоказаний) в случае отсутствия страхового полиса (кроме экстренной помощи)

1. Ультразвуковые исследования.
2. Эндоскопические исследования и лечебно-диагностические процедуры.
3. Лабораторные исследования.

4. Рефлексометрические исследования.
5. Диагностическая помощь (компьютерная диагностика, импедансометрия).
6. Процедура по ЛФК.
7. Функциональные исследования.
8. Физиотерапевтические процедуры детям (по личной инициативе родителей).
9. Приемы и консультации врачей (педиатра, терапевта, уролога, гастроэнтеролога, хирурга, травматолога-ортопеда, невропатолога, фтизиатра, офтальмолога, эндокринолога и других специалистов).
10. Амбулаторное обследование гастроэнтерологических больных.
11. Амбулаторное обследование, лечение (манипуляции) дерматовенерологических больных( кроме обследования на СПИД).
12. Амбулаторное обследование проктологических больных.
13. Обследование сурдологом (функциональная сурдодиагностика, подбор слухового аппарата, реабилитационные занятия сурдопедагога, дефектолога, сурдолечение и обследование, протезирование ушное).
14. Амбулаторные лечебно-профилактические услуги по психотерапии.
15. Амбулаторное обследование и лечение офтальмологических больных.
16. Амбулаторное обследование и лечение отоларингологических больных.
17. Амбулаторное обследование и лечение гинекологических больных.
18. Амбулаторное обследование и лечение урологических больных.
19. Амбулаторное обследование и лечение хирургических больных.
20. Амбулаторное обследование и лечение неврологических больных.
21. Амбулаторное обследование и лечение эндокринологических больных.
22. Амбулаторное обследование и лечение аллергологических больных.
23. Амбулаторное обследование и лечение терапевтических больных.
24. Искусственное прерывание беременности (кроме как по медицинским показаниям).
25. Введение и извлечение внутриматочных контрацептивов (кроме как по медицинским показаниям).
26. Забор крови, внутривенные и внутримышечные инъекции, системы внутривенные, постановка капельницы.
27. Услуги травмпункта (снятие гипса по просьбе больного, амбулаторное лечение деформирующих артрозов).
28. Перевязки.
29. Спелеотерапия.
30. Инъекционная терапия мышечного фасциальных синдромов, амбулаторное лечение деформирующих артрозов).
31. Колоидотерапия.
32. УФО аутокрови.
33. Восстановительные и общеукрепляющие сеансы для здоровых детей (водные процедуры, механотерапия).
34. Круглосуточный пост медицинской сестры, санитарки, медицинской сестры и санитарка по уходу за больными в стационаре по желанию родственников.
35. Стационарное лечение больных наркоманией и алкоголизмом.
36. Стационарное лечение в психиатрическом отделении.
37. Лечение в дневных стационарах (дерматовенерологических, гинекологических, кардионеврологических, гастроэнтерологических, психоневрологических больных).
38. Снятие алкогольной интоксикации на дому.
39. Блокирование алкогольного центра, лечение алкоголизма методом лазерной импульсной аппликации, операция по «Углову», операция «Торпедо», кодирование по Брюну.
40. Занятия по кондуктивной педагогике.
41. Вызванные потенциалы (вызванный стволовой слуховой потенциал, зрительный потенциал и т.д.).
42. Электромиография.
43. Стационарное лечение плановых больных (кроме экстренных).
44. Эндокirurgические операции.
45. Вакцинация (ТЕТРАКОК-05, ДТ ВАКС, ДТ АДОЛЬТ, ИМОВАКС ПОЛИО, РУВАКС).
46. Радионуклопные исследования.

Услуги, оказываемые платно иногородним гражданам, имеющим договора с территориальным фондом области

Лечение в отделениях санатория (кардиоревматологический, пульмонологический, гастроэнтерологический профиль).

И.о председателя  
городской Думы

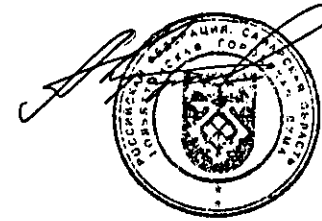

А.Н.Кубарков

## У. ОБРАЗОВАНИЕ

### БЕСПЛАТНЫЕ УСЛУГИ

В соответствии с п.3 ст.5 Федерального Закона «Об образовании» № 12-ФЗ от 5.01.96г. и Конституции Российской Федерации от 1993 года государство гарантирует гражданам общедоступность и бесплатность начального общего, основного общего, среднего (полного) общего образования в муниципальных образовательных учреждениях в пределах государственных стандартов.

### П Е Р Е Ч Е Н Ъ ПЛАТНЫХ УСЛУГ, НЕ ВХОДЯЩИХ В ГОСУДАРСТВЕННЫЙ СТАНДАРТ, ОКАЗЫВАЕМЫХ ОБРАЗОВАТЕЛЬНЫМИ УЧРЕЖДЕНИЯМИ Г.ТОЛЬЯТТИ

#### 1. Образовательные и развивающие услуги:

- а) изучение специальных дисциплин сверх часов программы по данной дисциплине, предусмотренной учебным планом;
- б) репетиторство с обучающимися из другого образовательного учреждения;
- в) различные курсы:
  - по подготовке к поступлению в учебное заведение,
  - по изучению иностранных языков,
  - повышения квалификации,
  - по переподготовке кадров с освоением новых специальностей (в т.ч. вождение автомобиля, машинопись, стенография);
- г) различные кружки:
  - по обучению игре на музыкальных инструментах,
  - фотоафрированию,
  - кино-, видео-, радиолубительскому делу,
  - кройке и шитью, вязанию, домоводству,
  - танцам и т.д.
- д) создание различных студий, групп, школ, факультетов по обучению и приобщению детей к мировой культуре: живописи, графике, скульптуре, народным промыслам и т.д., то есть всему тому, что направлено на всестороннее развитие гармоничной личности и не предоставляется в рамках государственных образовательных стандартов;
- е) создание различных учебных групп при использовании специальных методик обучения детей с отклонениями в развитии;
- ж) создание групп по адаптации детей к условиям школьной жизни (до поступления в школу, если ребенок не посещал дошкольное образовательное учреждение).

**Примечания:** Дополнительные образовательные услуги осуществляются образовательными учреждениями только при наличии лицензии на образовательную деятельность, а также на оказание дополнительных образовательных услуг.

При оказании каждого вида дополнительных образовательных услуг используются государственные программы, либо авторские программы, утвержденные научно-методическим советом.

2. **Оздоровительные услуги:** создание различных секций, групп по укреплению здоровья (гимнастика, аэробика, ритмика, катание на коньках, лыжах, различные игры, общефизическая подготовка и т.д.).

**Примечание:** Под оздоровительными услугами понимаются услуги, направленные на оздоровление, укрепление здоровья детей. Данные услуги осуществляются медицинскими работниками или, под их наблюдением, специалистами образовательного учреждения, имеющими высшее педагогическое образование по специальности «физкультура и спорт».

#### 3. Медицинские услуги.

**Примечание:** Под медицинскими услугами понимаются различные профилактические и лечебные мероприятия, коррекция физического развития. Данные дополнительные образовательные услуги осуществляются по специальной программе, согласованной с Департаментом здравоохранения мэрии г. Тольятти, с привлечением специалистов, имеющих высшее медицинское образование.

#### 4. Организационные услуги.

**Примечание:** Организационные услуги - это услуги, направленные на улучшение условий пребывания детей и их питания в образовательных учреждениях г. Тольятти. Данные услуги осуществляются непосредственно администрацией образовательного учреждения.

5. **Профессиональная подготовка:** обучение детей навыкам какой-либо специальности либо профессии. Осуществляется при наличии в образовательном учреждении лицензии на данный вид деятельности или договора об обучении детей в каком либо учреждении или предприятии.

И.о председателя  
городской Думы

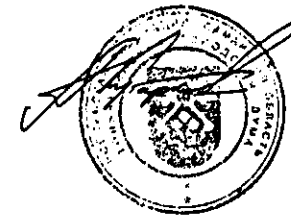

А.Н.Кубарков

## У1. УСЛУГИ ПО ИНВЕНТАРИЗАЦИИ И ПРИВАТИЗАЦИИ

**БЕСПЛАТНЫЕ УСЛУГИ,**  
оказываемые муниципальным предприятием «Инвентаризатор»  
г. Тольятти

Приватизация (для физических лиц) жилых и нежилых строений и сооружений (квартир, частных домов, гаражей) производится за счет городского (районного) бюджета в соответствии с разъяснениями Департамента по строительству, архитектуре, жилищно-коммунальному хозяйству от 09.02.95г. № Г- 56/0.

**ПЕРЕЧЕНЬ**  
платных услуг, оказываемых  
муниципальным предприятием «Инвентаризатор»  
г. Тольятти

1. *Техническая инвентаризация, паспортизация, оценка и переоценка:*
  - зданий;
  - сооружений гражданского назначения (жилых и нежилых);
  - дач;
  - гаражей и других строений, принадлежащих гражданам и юридическим лицам на правах частной собственности;
  - сооружений и сетей коммунального назначения;
  - объектов городского электротранспорта;
  - сооружений дорожно-мостового хозяйства;
  - зеленых насаждений.
2. *Регистрация документов о праве собственности на жилые и нежилые строения.*
3. *Приватизация (для юридических лиц) жилых и нежилых строений.*
4. *Оформление расторжения договоров о приватизации жилых и нежилых строений.*
5. *Выдача свидетельства о регистрации залога строения.*
6. *Изготовление и выдача соответствующим владельцам и юридическим лицам копий инвентаризационно-технической документации, а также справок и выписок.*

И.о. председателя  
городской Думы

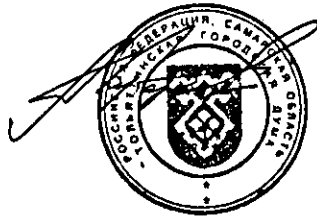

А.Н.Кубарков

## УП. КУЛЬТУРА

### ПЕРЕЧЕНЬ

бесплатных услуг, оказываемых муниципальными учреждениями культуры г.Тольятти

1. Создание и работа кружков и секций по различным направлениям.
2. Запись читателей в библиотеки.
3. Пользование каталогами, книгами, картотеками в библиотеках.
4. Информационные библиотечные услуги.
5. Организация и проведение праздничных вечеров и утренников, фестивалей, конкурсов.
6. Создание и развитие самодельного художественного творчества.
7. Организация юбилейных и благотворительных выставок.

#### Примечание:

- Услуги по вышеприведенному перечню предоставляются бесплатно
- по п.1 - для пенсионеров, инвалидов, детей из многодетных семей, а также участников, выступающих в концертных программах и соревнованиях;
  - по п. 2 - 4 - для всех категорий населения;
  - по п. 5 - 7 - в случаях, когда мероприятия проводятся по заказу муниципалитета.

### ПЕРЕЧЕНЬ

платных услуг, оказываемых муниципальными учреждениями культуры г. Тольятти

1. Входная плата (краеведческий музей, филармония, картинная галерея, театры, Дворец искусств).
2. Проведение экскурсий, лекций, семинаров, конференций.
3. Организация выставок.
4. Выдача исторических справок и проведение консультаций научными сотрудниками краеведческого музея.
5. Организация и работа кружков (кроме случаев, указанных в перечне бесплатных услуг).
6. Услуги по организации отдыха.
7. Предоставление помещений для проведения конференций, совещаний, торжественных вечеров.
8. Концертная деятельность художественной самодеятельности.
9. Прокат сценических костюмов, музыкальной аппаратуры.
10. Разработка эксклюзивных сценариев, программ проведения праздничных вечеров.
11. Услуги библиотечной системы:
  - ксерокопирование;
  - составление сценариев по заявкам;
  - составление библиографии к дипломным работам;
  - подбор книг, статей по заказанной теме;
  - разработка текста рекламы;
  - ночной абонемент;
  - выезд на предприятия по договорам;
  - подготовка тематических вечеров;
  - обслуживание на дому по индивидуальному договору;
  - предоставление выкроек одежды из журналов;
  - составление каталогов личных библиотек;
  - предоставление площадей под рекламу;
  - звукозапись и перезапись;
  - оказание консультативной помощи ведомственным библиотекам города.

И.о. председателя  
городской Думы



А.Н.Кубарков

**С Х Е М А**  
разработки и согласования тарифов и цен на дополнительные платные  
услуги, работы, выполняемые муниципальными предприятиями, организациями  
и учреждениями города Тольятти

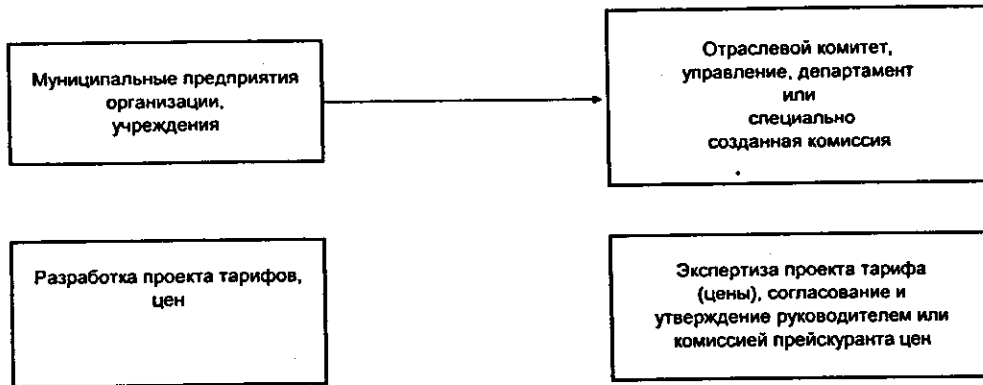

И.о. председателя  
городской Думы

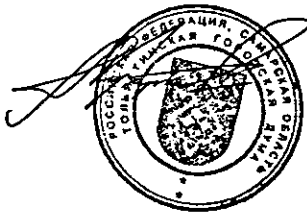

А.Н.Кубарков

**С Х Е М А**  
разработки, согласования и утверждения цен и тарифов на социально-значимые  
работы, услуги, выполняемые по муниципальному заказу за счет средств бюджета г.Тольятти

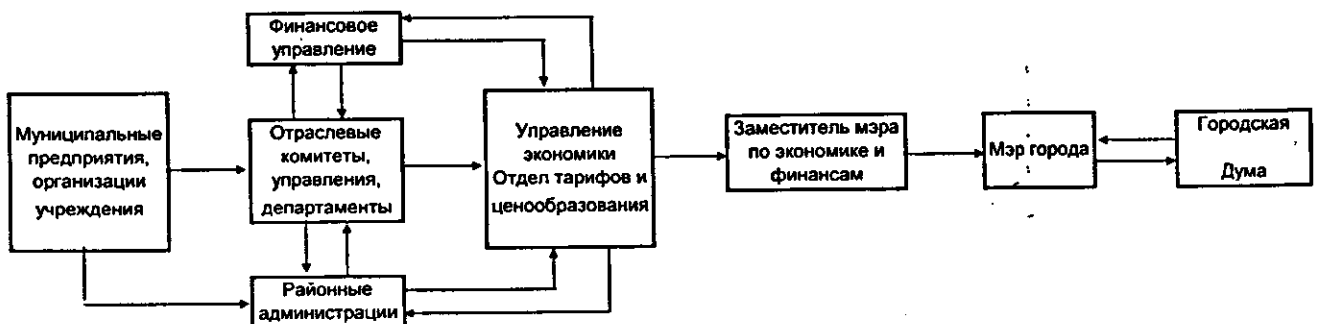

Разработка	Согласование	Экспертиза проекта тарифа (цены), согласование	Согласование	Утверждение	Согласование
Проект тарифа	Заключение о целесообразности введения тарифа (цены)	Проект постановления мэра Виза руководителя управления	Виза руководителя	Постановление	Решение о согласовании тарифа (цены)
Сроки: 10 дней	10 дней	10 дней	3 дня	В соответствии с регламентом мэрии	В соответствии с регламентом городской Думы

И.о. председателя  
городской Думы



А.Н.Кубарков

## УШ. СОЦИАЛЬНАЯ ЗАЩИТА

### БЕСПЛАТНЫЕ УСЛУГИ

Бесплатные услуги оказываются в соответствии с Федеральным перечнем гарантированных государством социальных услуг, предоставляемых гражданам пожилого возраста и инвалидам государственными и муниципальными учреждениями социального обслуживания, утвержденным постановлением Правительства Российской Федерации от 25.11.95г. № 1151 и Законом Российской Федерации «О социальном обслуживании граждан пожилого возраста и инвалидов» № 122-ФЗ от 2.08.95г.

**ПЕРЕЧЕНЬ**  
платных услуг, оказываемых муниципальным  
предприятием «Центр социального обслуживания»  
г. Тольятти

1. Доставка на дом продуктов питания, обедов, промышленных товаров первой необходимости, медикаментов, благотворительной помощи и других видов натуральной помощи.
2. Оплата жилья, коммунальных и других услуг.
3. Сдача и доставка вещей и предметов домашнего обихода в стирку, химчистку. Ремонт.
4. Содействие в получении необходимой медицинской и протезно-ортопедической помощи, посещение обслуживаемых лиц в стационарных лечебных учреждениях, сопровождение в медицинские учреждения.
5. Организация предоставления различных услуг учреждениями и предприятиями торговли, общественного питания, коммунально-бытового хозяйства, здравоохранения, нотариальными учреждениями и т.п.
6. Поддержание условий проживания в соответствии с гигиеническими требованиями.
7. Содействие в проведении ремонта жилья, обеспечении топливом, а также доставка воды, протопки печей.
8. Помощь в написании писем, оформлении документов, в том числе для установления опеки и попечительства, обмена жилья, помещения в стационарные учреждения органов социальной защиты населения.
9. Содействие в организации ритуальных услуг и в погребении одиноких умерших.

Примечание: Платные услуги оказываются по желанию граждан пожилого возраста и инвалидов.

И.о. председателя  
городской Думы

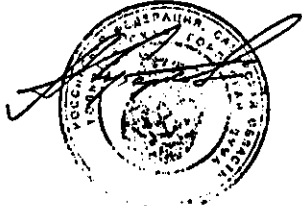

А.Н.Кубарков

Разработка	Согласование	Экспертиза проекта тарифа (цены), согласование	Согласование	Утверждение
Проект тарифа	Заключение о целесообразности введения тарифа (цены)	Проект постановления мэра руководителя управления	Виза руководителя	Постановление
Сроки: 10 дней	10 дней	10 дней	3 дня	В соответствии с регламентом мэрии

И.о. председателя  
городской Думы

А.Н.Кубарков

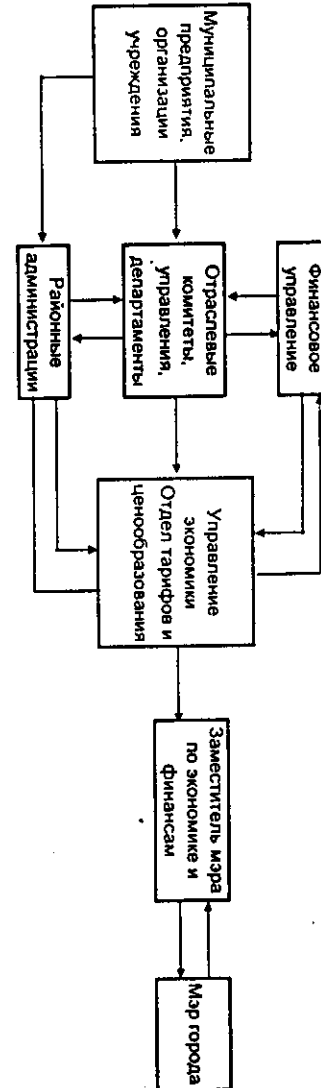

С Х Е М А  
разработки, согласования и утверждения цен и тарифов на работы, услуги,  
выполняемые по муниципальному заказу за счет средств бюджета (1 группа цен) г. Тольятти